



МОБИЛЬНЫЕ СТОЙКИ
для телевизоров и digital-панелей



Компания ONKRON за долгие годы работы стала настоящим экспертом в продвижении высококачественной продукции для ТВ, мониторов и digital-панелей. Для нашего бренда мы выбрали уникальную стратегию Mass Premium – сочетание непревзойденного качества и адекватной цены.

В создании продуктов ONKRON мы опираемся на собственный многолетний опыт. Наши эксперты детально разбираются в нюансах проектирования, производства и ценообразования. Мы прекрасно знаем, как сделать так, чтобы клиенты возвращались вновь и вновь!

Мы производим и поставляем нашу продукцию как на российский рынок, так и в страны Таможенного союза, Северной Америки, Великобритании, Европы, Китая и Африки. Это позволяет нам не только подтверждать свое присутствие на международной арене, но и выпускать продукцию, соответствующую мировым стандартам качества.

Наша команда знает, что для создания надёжных партнёрских отношений нашим клиентам важна уверенность в завтрашнем дне. Поэтому мы предлагаем и высокий уровень сервиса, и выгодные и гибкие партнёрские условия. Мы хотим сделать наше сотрудничество не только взаимовыгодным, но и комфортным, оставаясь верными главному принципу ONKRON – «designed to support».

Приобретая телевизор, Вы наверняка задаетесь вопросом «Как же его установить?»

Команда ONKRON придумала для Вас альтернативу! И это мобильные стойки – абсолютно новаторское решение, которое имеет широкие возможности регулировки и позволит экономить пространство. Стойки – это универсальный выбор, поскольку они подходят для размещения как в домашней среде, так и в офисе. В первом случае они станут функциональным и элегантным дополнением интерьера, а во втором наилучшим образом помогут в решении бизнес-вопросов.

Уникальная конструкция позволит с лёгкостью менять высоту вашего ТВ, скрывать неприглядные провода и размещать на дополнительных полках необходимую технику.

На сегодняшний день мобильные стойки для ТВ и digital-панелей широко применяются при проведении презентаций, видеоконференций, дистанционном обучении. Сегодня Вы можете встретить стойки в выставочных пространствах, аэропортах, торговых залах, офисах, учебных заведениях, библиотеках.

**МОБИЛЬНЫЕ
СТОЙКИ**



Мобильная стойка
представлена с ТВ
диагональю 42"

модель **TS1351**

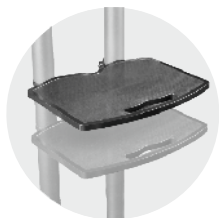
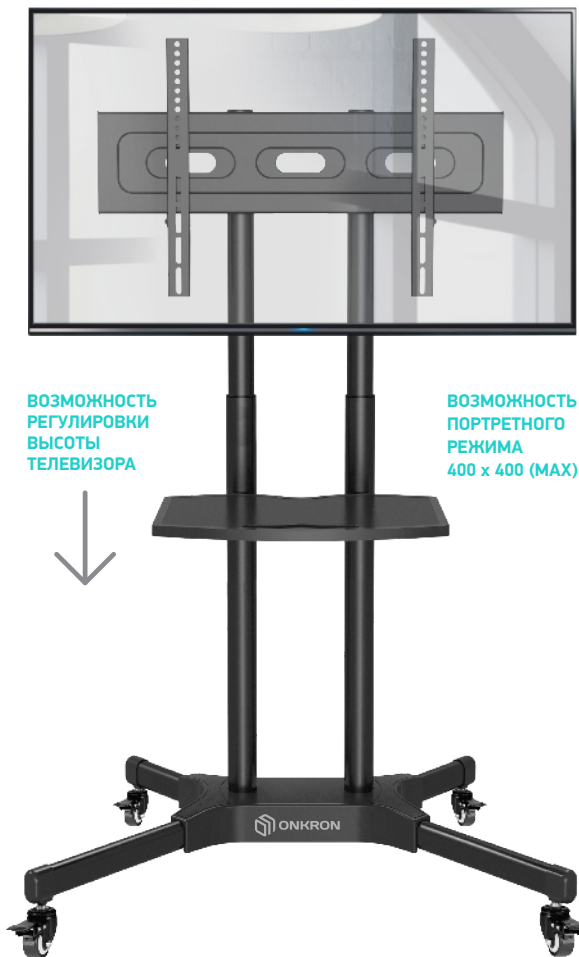

ПОЛКА С
РЕГУЛИРОВОЙ
ВЫСОТЫ



КОЛЁСА С
ФИКСАТОРОМ

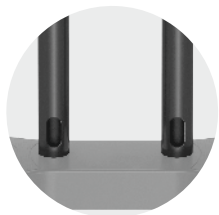

КАБЕЛЬ-КАНАЛ
В СТОЛБАХ

ВОЗМОЖНОСТЬ
РЕГУЛИРОВКИ
ВЫСОТЫ
ТЕЛЕВИЗОРА



ВОЗМОЖНОСТЬ
ПОРТРЕТНОГО
РЕЖИМА
400 x 400 (MAX)



Диагональ ТВ
40" - 65"



Максимальная
суммарная нагрузка
55.5 кг



Максимальный
вес ТВ
50.5 кг



VESA (mm)
200 x 200,
300 x 100, 400 x 200,
200 x 300, 300 x 200,
300 x 300, 300 x 400,
400 x 300, 400 x 400,
500 x 400, 600 x 200,
600 x 300, 600 x 400



Вертикальная
регулировка
1200 - 1500 мм



Максимальная
нагрузка (полка)
5 кг



Материал
Сталь SPCC

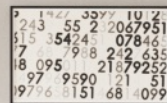

НОВИНКИ

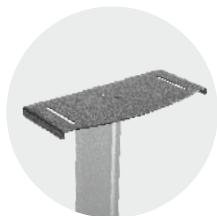

ПОЛКА ДЛЯ
WEB КАМЕРЫ

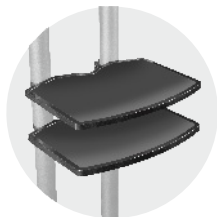

ДВЕ ПОЛКИ С
РЕГУЛИРОВКОЙ
ВЫСОТЫ



КОЛЁСА С
ФИКСАТОРОМ

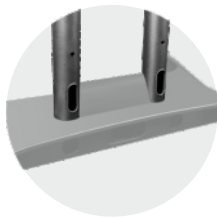

КАБЕЛЬ-КАНАЛ
В СТОЛБАХ

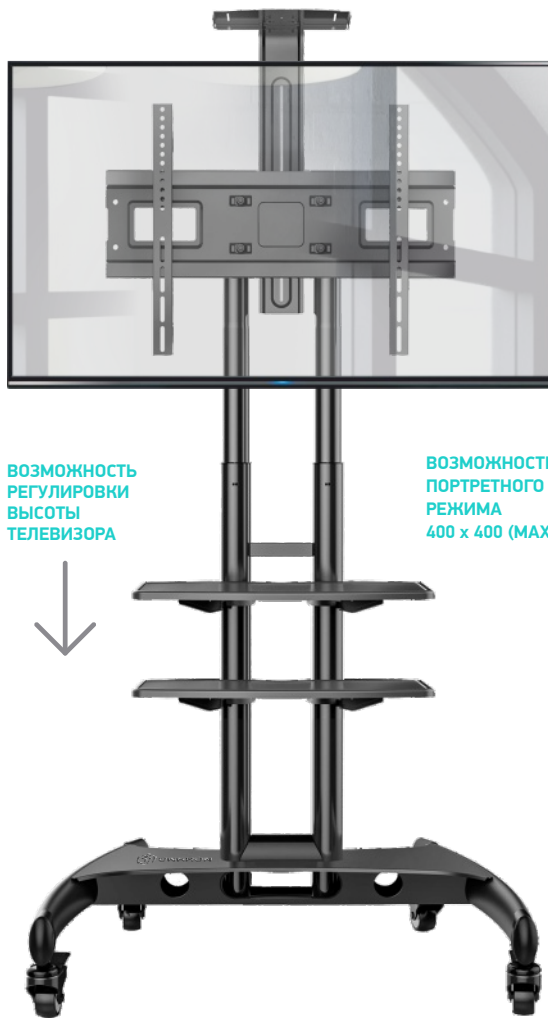

ВОЗМОЖНОСТЬ
РЕГУЛИРОВКИ
ВЫСОТЫ
ТЕЛЕВИЗОРА



ВОЗМОЖНОСТЬ
ПОРТРЕТНОГО
РЕЖИМА
400 x 400 (MAX)

Мобильная стойка
представлена с ТВ
диагональю 47"

модель TS1562



Диагональ ТВ
40" - 75"



Максимальная
суммарная нагрузка
60.5 кг



Максимальный
вес ТВ
45.5 кг



VESA (mm)
100 x 100, 200 x 200,
300 x 100, 400 x 200,
200 x 300, 300 x 200,
300 x 300, 300 x 400,
400 x 300, 400 x 400,
500 x 400, 600 x 200,
600 x 300, 600 x 400



Вертикальная
регулировка
1030 - 1530 мм



Максимальная
нагрузка (полки)
2 x 5 кг



Материал
Сталь SPCC



ONKRON
designed to support

НОВИНКИ

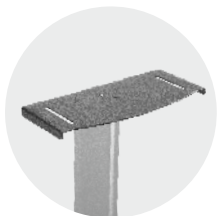

ПОЛКА ДЛЯ
WEB КАМЕРЫ

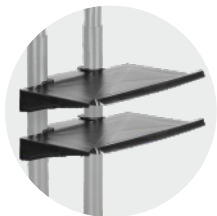

ДВЕ ПОЛКИ С
РЕГУЛИРОВКОЙ
ВЫСОТЫ



КОЛЁСА С
ФИКСАТОРОМ

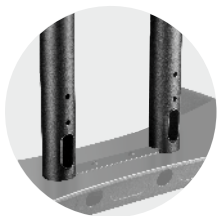

КАБЕЛЬ-КАНАЛ
В СТОЛБАХ

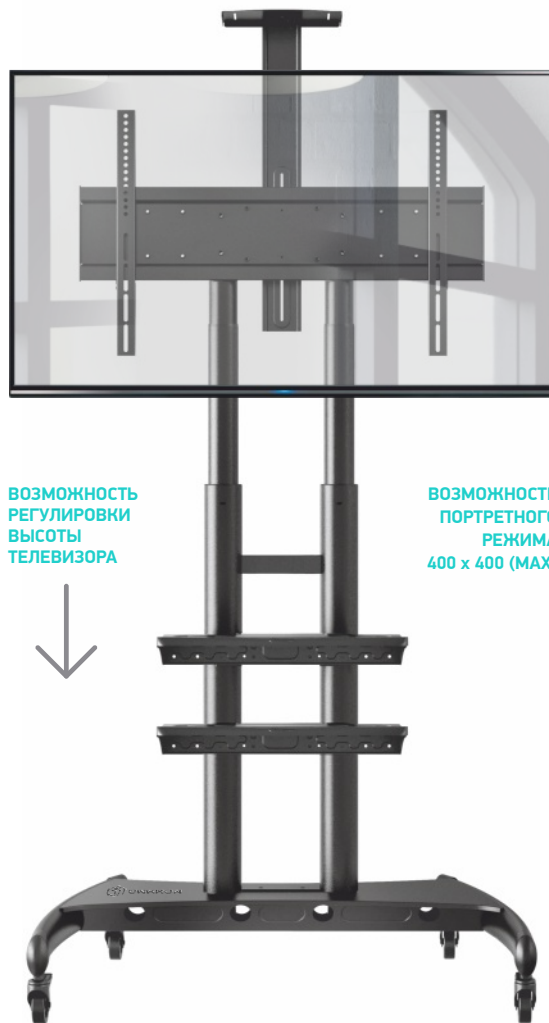

ВОЗМОЖНОСТЬ
РЕГУЛИРОВКИ
ВЫСОТЫ
ТЕЛЕВИЗОРА



ВОЗМОЖНОСТЬ
ПОРТРЕТНОГО
РЕЖИМА
400 x 400 (MAX)

Мобильная стойка
представлена с ТВ
диагональю 55"

модель TS1892



Диагональ ТВ
55" - 90"



Максимальная
суммарная нагрузка
105.9 кг



Максимальный
вес ТВ
90.9 кг



VESA (mm)
200 x 200, 400 x 200,
200 x 300, 300 x 200,
300 x 300, 300 x 400,
400 x 300, 400 x 400,
500 x 400, 600 x 200,
600 x 300, 600 x 400,
800 x 400, 800 x 500



Вертикальная
регулировка
1350 - 1650 мм



Максимальная
нагрузка (полки)
2 x 11 кг



Материал
Сталь SPCC



НОВИНКИ



Мобильная стойка для ТВ с диагональю до **100"**

модель **TS2210**



Диагональ ТВ
55" - 100"



Максимальная суммарная нагрузка
146 кг



Максимальный вес ТВ
136 кг



VESA (mm)
200 x 200, 400 x 200,
200 x 300, 300 x 200,
300 x 300, 300 x 400,
400 x 300, 400 x 400,
500 x 400, 600 x 200,
600 x 300, 600 x 400,
800 x 400, 800 x 500
900 x 600, 1000 x 600



Вертикальная регулировка
1230 - 1723 мм



Материал
Алюминий,
Сталь SPCC



ПОЛКА ДЛЯ
WEB КАМЕРЫ



КАБЕЛЬ-КАНАЛ
В СТОЛБАХ

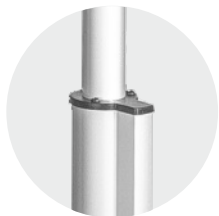

ЭЛЕКТРОПРИВОД
РЕГУЛИРОВКИ
ПО ВЫСОТЕ



КОЛЁСА С
ФИКСАТОРОМ



Al
Aluminium

Мобильная стойка
представлена с ТВ
диагональю 60"

**ВОЗМОЖНОСТЬ
ПОРТРЕТНОГО
РЕЖИМА
400 x 400 (MAX)**



ПУЛЬТ ДИСТАНЦИОННОГО
УПРАВЛЕНИЯ ДЛЯ
РЕГУЛИРОВКИ ВЫСОТЫ



Мобильная стойка для двух
ТВ с диагональю до **63"**

модель **TS3811**



Диагональ ТВ
40" - 63"



Максимальная
суммарная нагрузка
142 кг



Максимальный
вес ТВ
115 кг



VESA (mm)
200 x 200, 400 x 200,
200 x 300, 300 x 200,
300 x 300, 300 x 400,
400 x 300, 400 x 400,
500 x 400, 600 x 200,
600 x 300, 600 x 400



Максимальная
нагрузка (полки)
2 x 11 кг



Материал
Алюминий,
Сталь SPCC

ВОЗМОЖНОСТЬ
ПОРТРЕТНОГО
РЕЖИМА
400 x 400 (MAX)

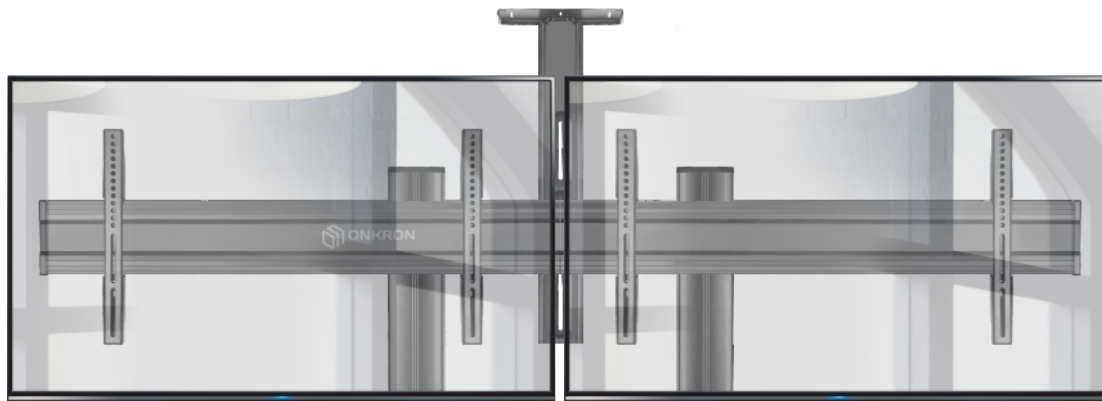

Мобильная стойка
представлена с ТВ
диагональю 50"

Al
Aluminium

ПОЛКА ДЛЯ
WEB КАМЕРЫ



КАБЕЛЬ-КАНАЛ
В СТОЛБАХ



ДВЕ ПОЛКИ С
РЕГУЛИРОВКОЙ
ВЫСОТЫ



КОЛЁСА С
ФИКСАТОРОМ

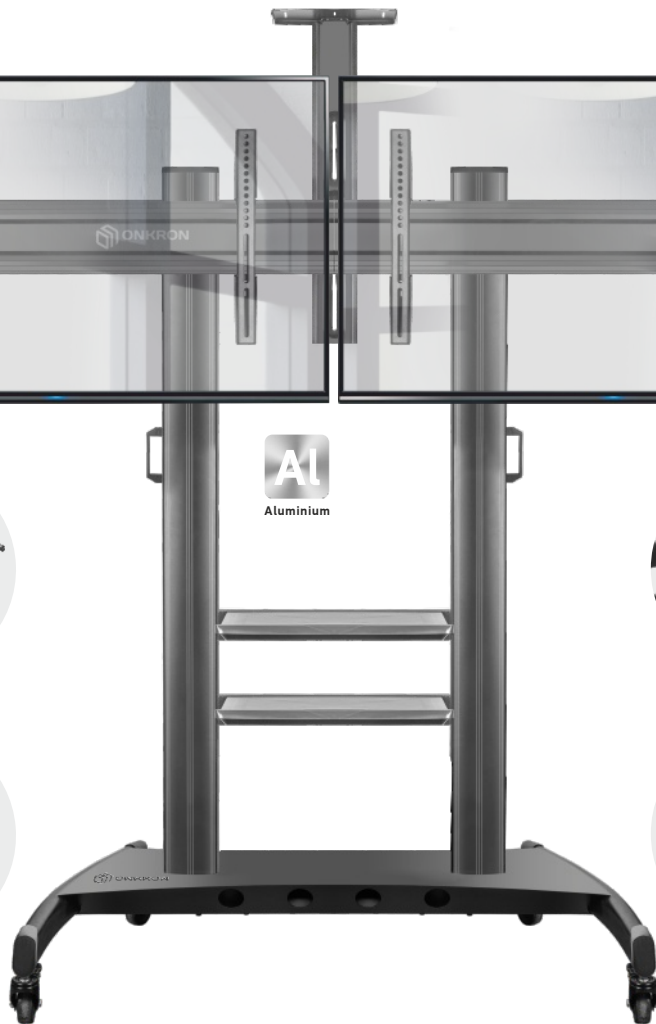



Мобильная стойка для двух
ТВ с диагональю до **67"**

модель **TS3881**



Диагональ ТВ
40" - 67"



Максимальная
суммарная нагрузка
112.9 кг



Максимальный
вес ТВ
90.9 кг



VESA (mm)
200 x 200, 400 x 200,
200 x 300, 300 x 200,
300 x 300, 300 x 400,
400 x 300, 400 x 400,
500 x 400, 600 x 200,
600 x 300, 600 x 400,
800 x 400, 800 x 500



Вертикальная
регулировка
1350 - 1650 мм



Максимальная
нагрузка (полки)
2 x 11 кг



Материал
Сталь SPCC



Мобильная стойка
представлена с ТВ
диагональю 49"

ВОЗМОЖНОСТЬ
РЕГУЛИРОВКИ
ВЫСОТЫ
ТЕЛЕВИЗОРА

ВОЗМОЖНОСТЬ
ПОРТРЕТНОГО
РЕЖИМА
400 x 400 (MAX)

ПОЛКА ДЛЯ
WEB КАМЕРЫ



КАБЕЛЬ-КАНАЛ
В СТОЛБАХ

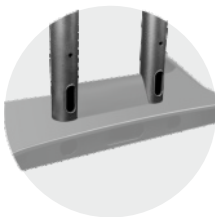

ДВЕ ПОЛКИ С
РЕГУЛИРОВКОЙ
ВЫСОТЫ

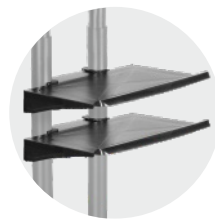

КОЛЁСА С
ФИКСАТОРОМ



ХИТ ПРОДАЖ

Самая сбалансированная
стойка по сумме
потребительских качеств



Мобильная стойка
представлена с ТВ
диагональю 46"

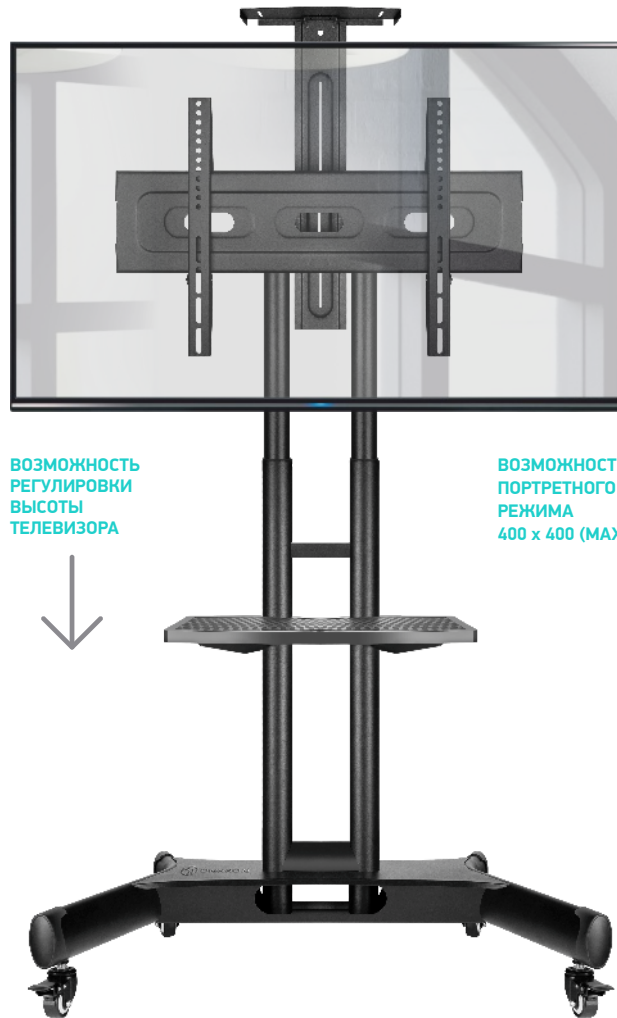

ПОЛКА ДЛЯ
WEB КАМЕРЫ

ПОЛКА С
РЕГУЛИРОВКОЙ
ВЫСОТЫ

ВОЗМОЖНОСТЬ
РЕГУЛИРОВКИ
ВЫСОТЫ
ТЕЛЕВИЗОРА

ВОЗМОЖНОСТЬ
ПОРТРЕТНОГО
РЕЖИМА
400 x 400 (MAX)

КОЛЁСА С
ФИКСАТОРОМ

КАБЕЛЬ-КАНАЛ
В СТОЛБАХ

модель TS1551



Диагональ ТВ
40" - 70"



Максимальная
суммарная нагрузка
60.5 кг



Максимальный
вес ТВ
45.5 кг



VESA (mm)
100 x 100, 200 x 100,
200 x 200, 200 x 300,
300 x 200, 300 x 300,
300 x 400, 400 x 300,
400 x 400, 600 x 400



Вертикальная
регулировка
1200 - 1500 мм



Максимальная
нагрузка (полка)
5 кг



Материал
Сталь SPCC



Диагональ ТВ
40" - 70"



Максимальная
суммарная нагрузка
60.5 кг



Максимальный
вес ТВ
45.5 кг



VESA (mm)
100 x 100, 200 x 100,
200 x 200, 200 x 300,
300 x 200, 300 x 300,
300 x 400, 400 x 300,
400 x 400, 600 x 400



Вертикальная
регулируемая
1200 - 1500 мм



Максимальная
нагрузка (полки)
2 x 5 кг



Материал
Сталь SPCC

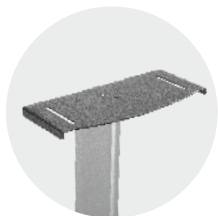

ПОЛКА ДЛЯ
WEB КАМЕРЫ



КОЛЁСА С
ФИКСАТОРОМ

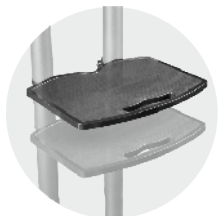

ПОЛКИ С
РЕГУЛИРОВКОЙ
ВЫСОТЫ

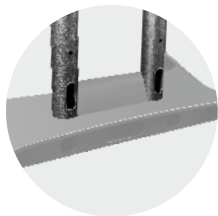

КАБЕЛЬ-КАНАЛ
В СТОЛБАХ

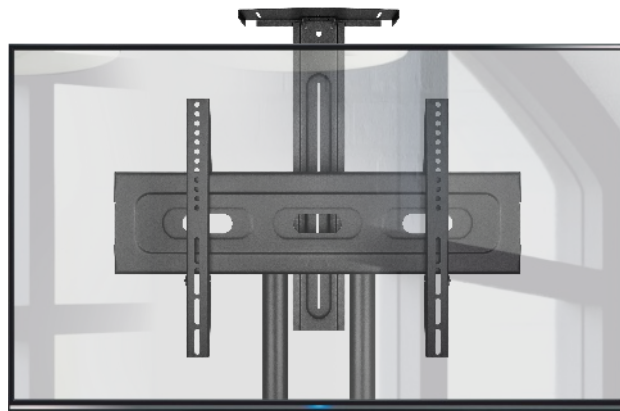

ВОЗМОЖНОСТЬ
ПОРТРЕТНОГО
РЕЖИМА
400 x 400 (MAX)

TS1552
чёрная

Мобильная стойка
представлена с ТВ
диагональю 46"



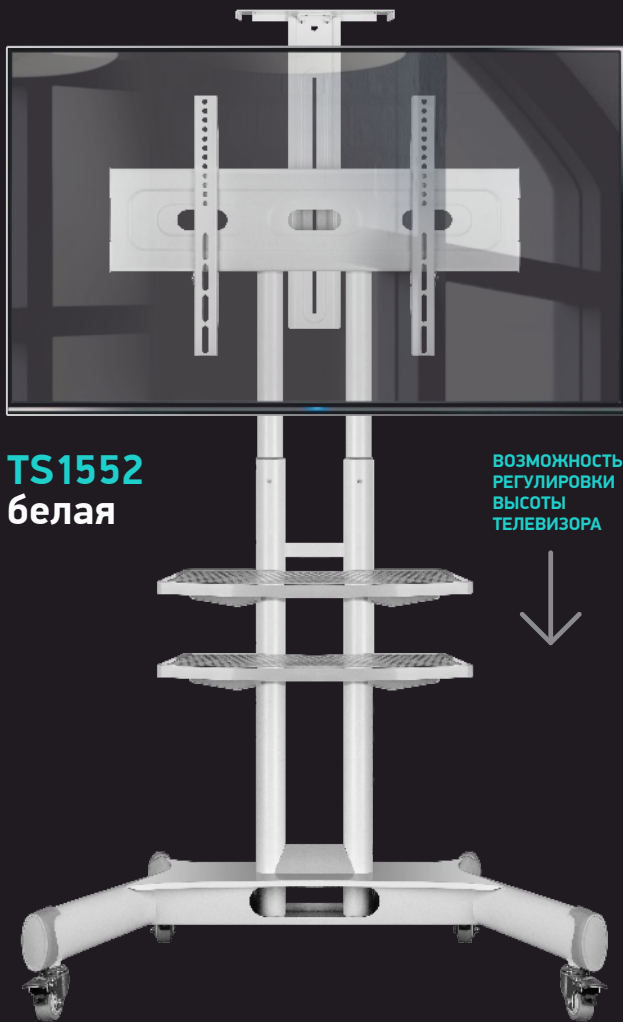

TS1552
белая

ВОЗМОЖНОСТЬ
РЕГУЛИРОВКИ
ВЫСОТЫ
ТЕЛЕВИЗОРА



 **ONKRON**
designed to support

Мобильная стойка для телевизора TS1552



Диагональ ТВ
50" - 83"



Максимальная
суммарная нагрузка
105.9 кг



Максимальный
вес ТВ
90.9 кг



VESA (mm)
200 x 200, 400 x 200,
200 x 300, 300 x 200,
300 x 300, 300 x 400,
400 x 300, 400 x 400,
500 x 400, 600 x 200,
600 x 300, 600 x 400,
800 x 400, 800 x 500



Вертикальная
регулировка
1350 - 1650 мм



Максимальная
нагрузка (полки)
2 x 5 кг



Материал
Сталь SPCC

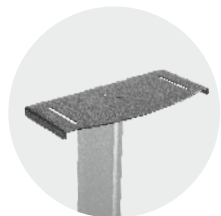

ПОЛКА ДЛЯ
WEB КАМЕРЫ



КОЛЁСА С
ФИКСАТОРОМ

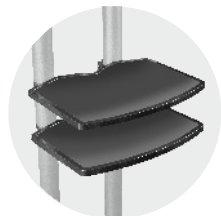

ПОЛКИ С
РЕГУЛИРОВКОЙ
ВЫСОТЫ

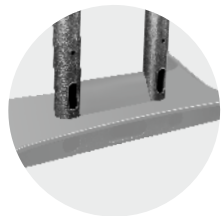

КАБЕЛЬ-КАНАЛ
В СТОЛБАХ

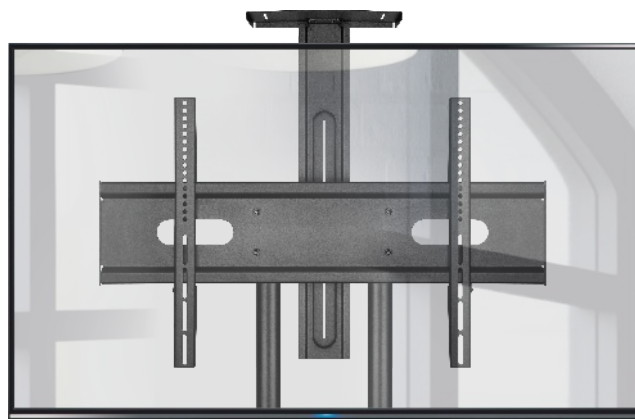

Мобильная стойка
представлена с ТВ
диагональю 55"

ВОЗМОЖНОСТЬ
ПОРТРЕТНОГО
РЕЖИМА
400 x 400 (MAX)

TS1881
чёрная



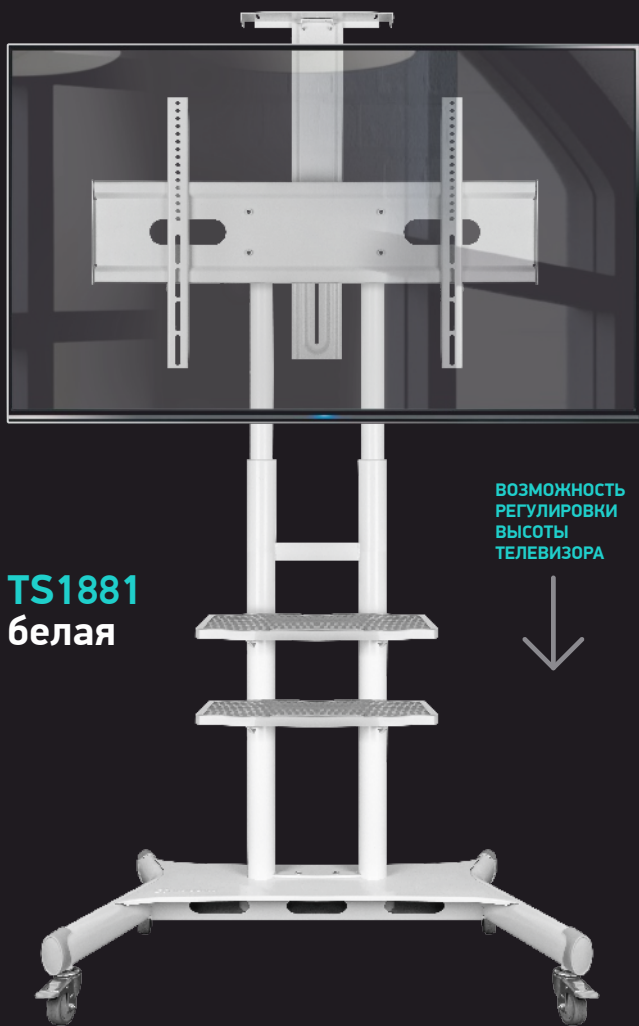

TS1881
белая

ВОЗМОЖНОСТЬ
РЕГУЛИРОВКИ
ВЫСОТЫ
ТЕЛЕВИЗОРА



 **ONKRON**
designed to support

Мобильная стойка для телевизора TS1881



Ультракомпактная
и лёгкая

Мобильная стойка
представлена с ТВ
диагональю 40"

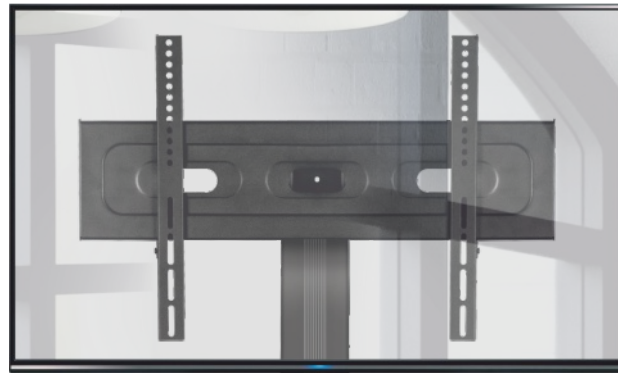

**ВОЗМОЖНОСТЬ
РЕГУЛИРОВКИ
ВЫСОТЫ
ТЕЛЕВИЗОРА**



**ВОЗМОЖНОСТЬ
ПОРТРЕТНОГО
РЕЖИМА
400 x 400 (MAX)**



Aluminium

модель **TS2551**



Диагональ ТВ
32" - 60"



Максимальная
суммарная нагрузка
32.5 кг



Максимальный
вес ТВ
30.5 кг



VESA (mm)
100 x 100, 200 x 100,
200 x 200, 200 x 300,
300 x 200, 300 x 300,
300 x 400, 400 x 300,
400 x 400, 600 x 400



Вертикальная
регулировка
900 - 1500 мм



Максимальная
нагрузка (полки)
2 x 5 кг



Материал
Алюминий,
Сталь SPCC



ЛЁГКАЯ
РЕГУЛИРОВКА
ВЫСОТЫ

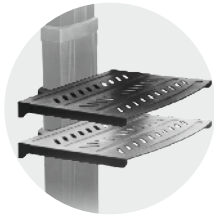

ПОЛКИ С
РЕГУЛИРОВОЙ
ВЫСОТЫ



КОЛЁСА С
ФИКСАТОРОМ

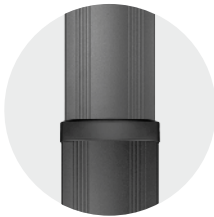

КАБЕЛЬ-КАНАЛ
В КОЛОННЕ



Безупречный
дизайн

Мобильная стойка
представлена с ТВ
диагональю 47"

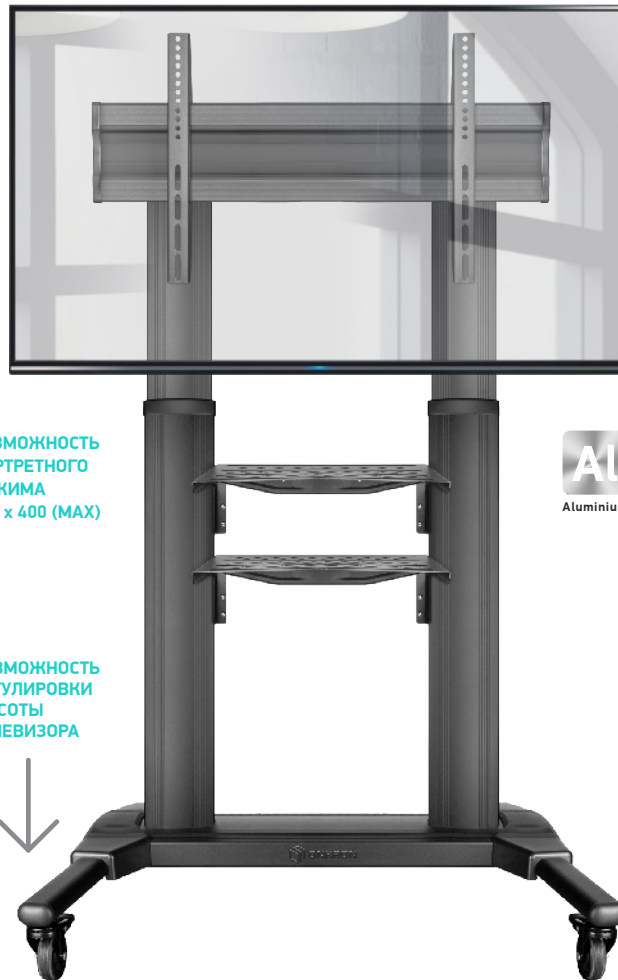

Al
Aluminium

ЛЁГКАЯ
РЕГУЛИРОВКА
ВЫСОТЫ

ПОЛКИ С
РЕГУЛИРОВКОЙ
ВЫСОТЫ

ВОЗМОЖНОСТЬ
ПОРТРЕТНОГО
РЕЖИМА
400 x 400 (MAX)

КОЛЁСА С
ФИКСАТОРОМ

ВОЗМОЖНОСТЬ
РЕГУЛИРОВКИ
ВЫСОТЫ
ТЕЛЕВИЗОРА

КАБЕЛЬ-КАНАЛ
В КОЛОННАХ

модель **TS2771**



Диагональ ТВ
40" - 80"



Максимальная
суммарная нагрузка
65.5 кг



Максимальный
вес ТВ
55.5 кг



VESA (mm)
100 x 100, 200 x 100,
200 x 200, 200 x 300,
300 x 200, 300 x 300,
300 x 400, 400 x 300,
400 x 400, 600 x 400,
700 x 400



Вертикальная
регулировка
950 - 1600 мм



Максимальная
нагрузка (полки)
2 x 5 кг



Материал
Алюминий,
Сталь SPCC

Максимальная степень свободы
для самых **БОЛЬШИХ TV**



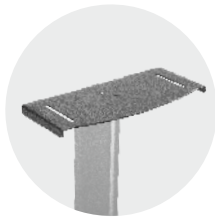

ПОЛКА ДЛЯ
WEB КАМЕРЫ



ПОЛКА С
РЕГУЛИРОВКОЙ
ВЫСОТЫ



КОЛЁСА С
ФИКСАТОРОМ

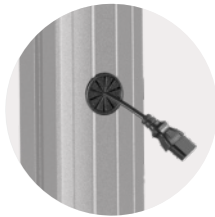

КАБЕЛЬ-КАНАЛ
В КОЛОННАХ

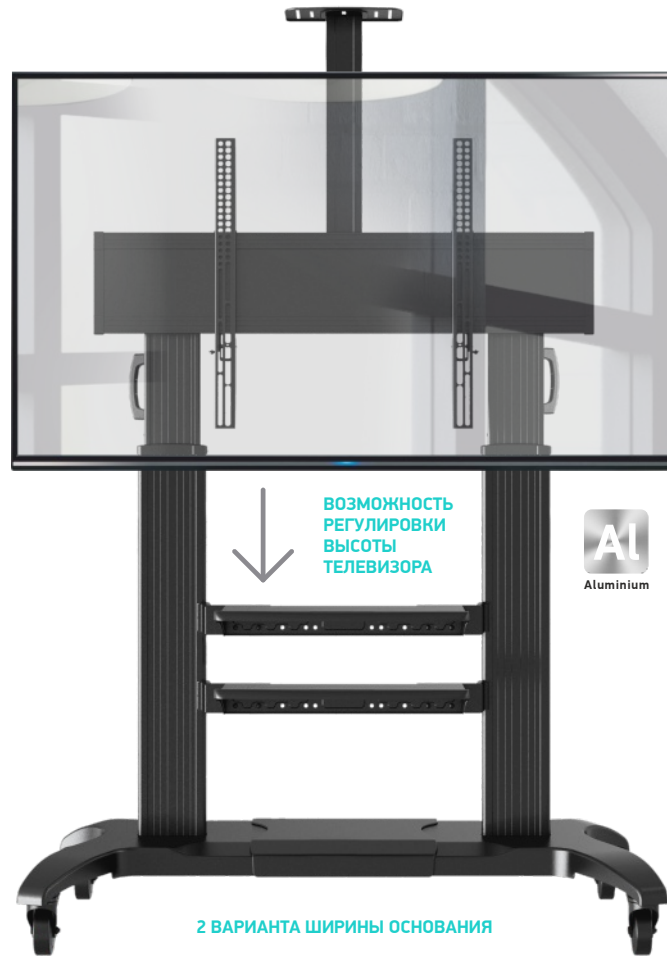

ВОЗМОЖНОСТЬ
РЕГУЛИРОВКИ
ВЫСОТЫ
ТЕЛЕВИЗОРА



Aluminium

2 ВАРИАНТА ШИРИНЫ ОСНОВАНИЯ

Мобильная стойка
представлена с ТВ
диагональю 65"

модель TS2811



Диагональ ТВ
60" - 100"



Максимальная
суммарная нагрузка
167.4 кг



Максимальный
вес ТВ
136.4 кг



VESA (мм)
200 x 200, 200 x 300,
300 x 200, 300 x 300,
300 x 400, 400 x 300,
400 x 400, 600 x 400,
800 x 400, 800 x 500,
900 x 600, 1000 x 600



Вертикальная
регулировка
1400 - 1725 мм



Максимальная
нагрузка (полки)
2 x 11 кг



Материал
Алюминий,
Сталь SPCC

ПРОПОРЦИИ МОБИЛЬНЫХ СТОЕК

Мобильные стойки представлены со средней настройкой высоты

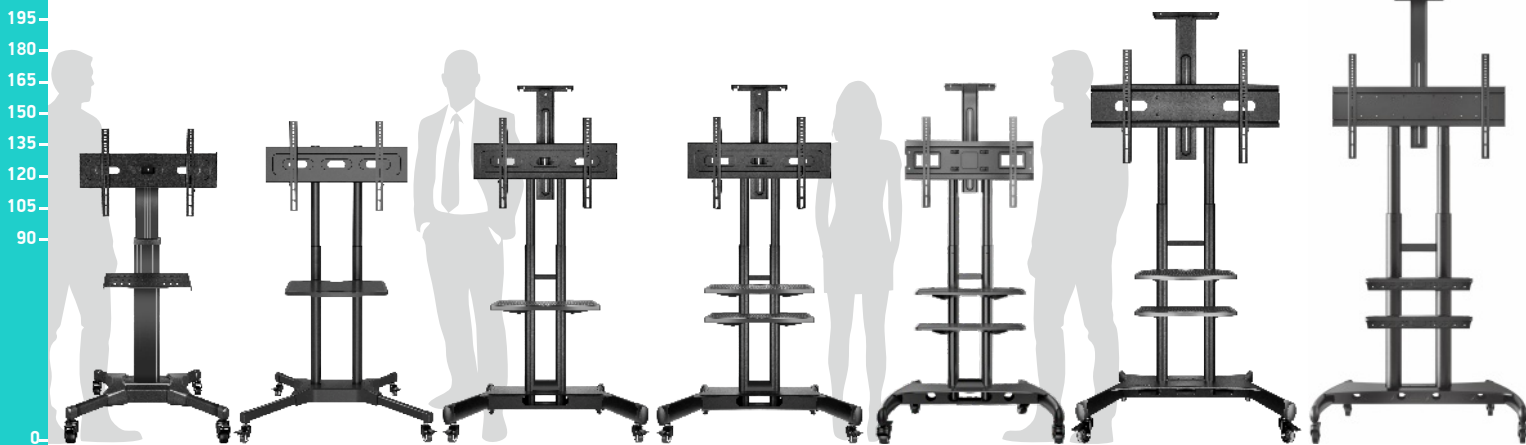

195
180
165
150
135
120
105
90
0

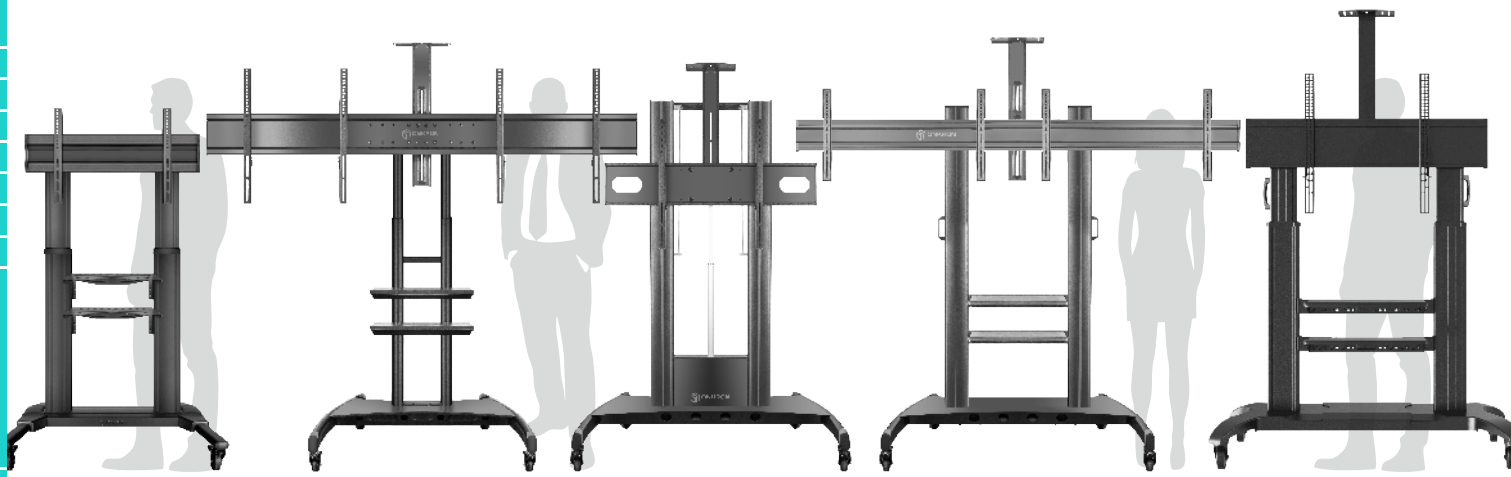





КРОНШТЕЙНЫ и СТОЙКИ

для ТВ, мониторов и digital-панелей

www.onkron.ru www.onkron.com

